

HYUNDAI
POWER PRODUCTS

TRONÇONNEUSE THERMIQUE

HTRT65-2C

INSTRUCTIONS ORIGINALES



GENUINE PRODUCT OF
HYUNDAI CORPORATION

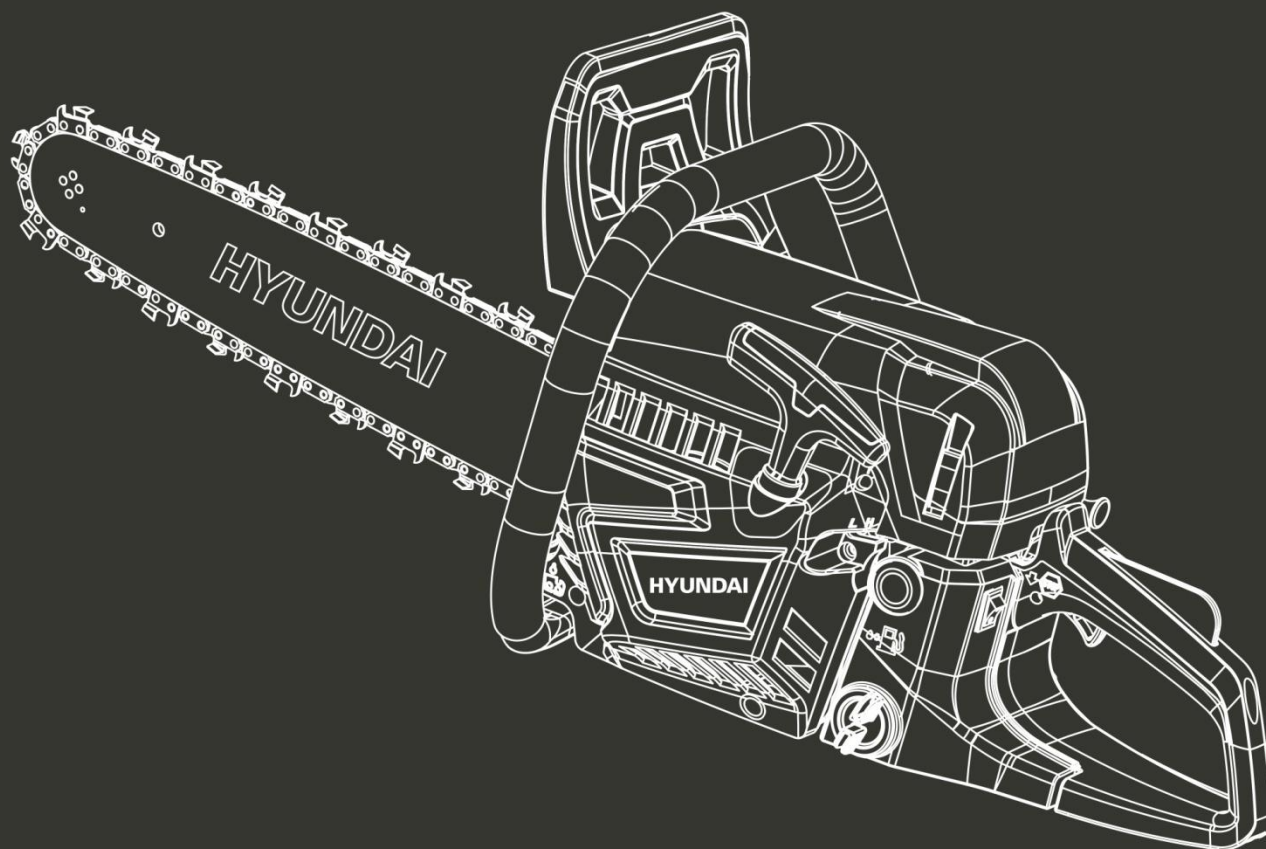

ATTENTION: Lisez les instructions avant d'utiliser la machine!

SOMMAIRE

INSTRUCTIONS DE SECURITE.....	3
VOTRE PRODUIT.....	8
ASSEMBLAGE.....	10
REPLISSAGE DU RÉSERVOIR D'HUILE ET DU RÉSERVOIR DE CARBURANT.....	13
OPERATION.....	15
MAINTENANCE ET RANGEMENT.....	17
DECLARATION DE CONFORMITE	21
GARANTIE.....	22
PANNE PRODUIT.....	23
EXCLUSIONS DE GARANTIE.....	24

INSTRUCTIONS DE SECURITE

- ATTENTION ! Lorsque vous utilisez ce type d'outils, des précautions de base doivent toujours être suivies pour réduire le risque d'incendie, d'électrocution et de blessures.
- Lisez attentivement toutes ces instructions avant d'essayer d'utiliser ce produit et conservez ces instructions. Soyez familier avec toutes les opérations décrites dans cette notice d'instructions. Ce produit doit être utilisé et opéré par des utilisateurs expérimentés.
- Les utilisateurs inexpérimentés doivent d'abord être formés à toutes les opérations par un professionnel.
- Si vous donnez cette machine à d'autres personnes, veuillez-leur fournir également ce manuel d'instructions.
- Lisez aussi toutes les marques apposées sur le produit. Les symboles sur les outils sont expliqués dans le manuel.
- Utilisez cette machine comme décrit dans ce manuel d'instructions. Il est strictement interdit d'utiliser cet outil pour d'autres applications que celles décrites dans cette notice.
- Le non-respect de ces instructions peut entraîner des blessures graves et, dans certains cas, peut-être même la mort.
- Ce produit est destiné à un usage domestique privé seulement. Ne l'utilisez pas à des fins commerciales.
- Ne laissez jamais des personnes peu familières avec ces instructions ou les enfants utiliser ce produit.
- La réglementation nationale peut limiter l'utilisation de la machine.
- Les personnes âgées de moins de 18 ans ne doivent pas utiliser ce produit.
- Gardez à l'esprit que l'opérateur ou l'utilisateur est responsable des accidents ou des risques à d'autres personnes ou à leurs biens.
- N'utilisez pas l'outil si vous êtes ivre, fatigué, sous l'emprise des médicaments ou malade.
- N'utilisez pas l'outil si vous n'êtes pas dans une condition physique adéquate.
- Cet outil est destiné à être utilisé en plein air. Ne l'utilisez jamais en intérieur.
- Lorsque vous transportez la machine :
 - Sécurisez la machine pendant le transport pour prévenir la perte de carburant, des dommages ou des blessures.
 - Utilisez une housse de transport pour protéger le dispositif de coupe lors du transport.
- Éloignez les personnes et les animaux de la zone de travail. Les enfants et les personnes qui ne savent pas utiliser cet outil ne doivent pas le toucher ni le manipuler.
- Gardez-les à au moins 15 m de la machine lors son fonctionnement.
- Utilisez le produit seulement sous la lumière du jour ou sous une bonne lumière artificielle.
- Lors de l'utilisation de la machine, portez toujours un équipement de protection complet comprenant un casque, un masque de protection, une protection pour les oreilles, des gants, chaussures antidérapantes et des vêtements de protection.
- Portez des vêtements appropriés. Ne portez pas de chemises à manches lâches ou déboutonnées. Ne portez pas de bijoux qui peuvent entrer en contact avec les pièces mobiles. Si vous avez les cheveux longs, attachez-les et portez un casque de sécurité approprié.
- Ne faites pas fonctionner le produit avec des protections endommagées ou boucliers en place.
- Gardez les mains et les pieds de l'appareil en tout temps et surtout lorsque que vous éteignez et allumez l'outil.
- N'utilisez pas l'outil dans un endroit où la ventilation est mauvaise. L'émission de gaz peut provoquer des blessures.
- N'utilisez pas l'outil en présence de liquides ou gaz inflammables.
- Ne travaillez pas quand il pleut et dans un mauvais temps. N'utilisez pas l'outil dans des endroits humides.
- Attention : La machine libère des gaz lors de son utilisation. Évitez d'entrer en contact avec ces gaz.
- Gardez la zone de travail propre. Avant de travailler, inspectez la zone de travail et enlevez tous les matériaux et objets qui pourraient causer des accidents.
- Ne forcez pas l'outil.

- Utilisez seulement les accessoires fournis ou recommandés par le fabricant. L'utilisation d'autres accessoires peut entraîner un accident. Lisez la section « données techniques » de ce manuel d'instructions ou demandez conseil à votre revendeur.
- Les risques de glissade et de dérapage doivent être anticipés car le risque de rebond est élevé. Ne vous penchez pas. Gardez un bon équilibre à tout moment. Ne perdez pas l'équilibre à la fin d'une coupe.
- Pour entretenir les outils et les accessoires avec soin, gardez les outils de coupe aiguisés et propres pour un meilleur et plus sûr rendement. Suivez les instructions de cette notice pour lubrifier et changer les accessoires.
- Inspectez toujours la machine avant et après son opération. Si l'outil est endommagé ou présente un défaut, arrêtez de l'utiliser et amenez-le à un service autorisé pour contrôle et réparation.
- Éteignez l'outil après son utilisation, lorsque vous le laissez sans surveillance, lors du changement de ces accessoires et avant son entretien.
- Gardez les poignées sèches, propres et exemptes d'huile et de graisse.
- Soyez concentré lorsque vous utilisez l'outil. Regardez ce que vous faites, ayez du bon sens et n'utilisez pas l'outil lorsque vous êtes fatigué.
- Retirez la protection de la lame avant l'utilisation de l'outil.
- Une protection ou autre pièce endommagée doit être correctement réparé ou remplacé par un centre de service autorisé, sauf indication contraire dans ce manuel d'instruction.
- N'utilisez pas l'outil si l'interrupteur ne fonctionne pas (s'il est impossible de le mettre sur ON et OFF).
- Placez le matériel dans une zone bien éclairée, sur une surface plane, stable, sec et bien aéré, loin des produits inflammables et avec beaucoup d'espace pour l'évacuation des étincelles et des déchets d'affûtage.
- N'utilisez pas l'outil si le démarreur est endommagé.
- Ne déplacez pas la chaîne avec votre main avec la roue en mouvement.
- N'arrêtez pas la chaîne avec vos mains ou d'autres objets.
- Traitez les dents de la chaîne avec prudence lors de son opération ; elles peuvent provoquer des coupures profondes.
- Lorsqu'elle n'est pas utilisée, la machine doit être stockée dans un endroit sec fermé à clé, hors de la portée des enfants.
- Avant d'utiliser le produit et après tout choc, veuillez le vérifier à propos des signes d'usure ou de dommages. Veuillez porter des réparations si nécessaire.
- Éteignez toujours la machine :
 - À chaque fois que vous laissez l'appareil sans surveillance
 - Avant de dégager une obstruction ;
 - Avant de contrôler, nettoyer ou travailler sur le produit ;
 - Après avoir heurté un objet étranger ;
 - À chaque fois que le produit commence à vibrer anormalement.
- Faites attention aux blessures aux pieds et aux lors de la coupe.
- Inspectez et entretenez régulièrement le produit. Les réparations devront être portées seulement par un centre de service agréé ou un spécialiste qualifié similaire.
- Lorsque vous ne l'utilisez pas, rangez le produit dans un endroit verrouillé hors de la portée des enfants.
- Lorsque vous transportez l'outil, ajoutez toujours la protection de lame à la lame. Transportez toujours l'outil en tenant la poignée, jamais la lame.
- N'utilisez pas le produit sur un sol glissant.
- N'utilisez pas le produit sur des pentes raides et glissantes.
- Lorsque vous planifiez votre horaire de travail, prévoyez suffisamment de temps pour le repos. Limitez le temps d'utilisation en continu de l'appareil, par exemple utilisez 30 ~ 40 minutes par session, et prenez 10 ~ 20 minutes de repos entre les sessions de travail. Travaillez au maximum deux heures par journée.
- Si la machine a heurté des objets étrangers, veuillez vérifier si l'outil ne soit pas endommagé et amenez-le en réparation si nécessaire.

- N'approchez aucune partie du corps sur la chaîne lorsque la tronçonneuse fonctionne. Avant de mettre en marche la tronçonneuse, assurez-vous que la chaîne n'est pas en contact avec quoi que ce soit. Un moment d'inattention au cours de l'utilisation peut provoquer l'accrochage de votre vêtement ou d'une partie du corps à la chaîne.
- Tenez toujours la poignée arrière de la tronçonneuse avec la main droite et la poignée avant avec la main gauche. Tenez la tronçonneuse en inversant les mains augmente le risque d'accident corporel et il convient de ne jamais le faire.
- Pour une tronçonneuse conçue avec le guide chaîne situé du côté gauche, la référence aux positions de la « main droite » et de la « main gauche » est inversée.
- Lors de la coupe d'une branche qui est sous contrainte, restez vigilant au risque de rebond. Lorsque la tension des fibres de bois est relâchée, la branche sous un effet ressort peut frapper l'opérateur et/ou projeter la scie à chaîne hors de contrôle.
- Suivez les instructions concernant les accessoires de lubrification, de tension et de changement de chaîne. Une chaîne dont la tension et la lubrification sont incorrectes peut soit rompre soit accroître le risque de rebond.
- Soyez prudent lorsque vous utilisez la machine par temps orageux. N'utilisez pas la machine pendant la foudre, les orages ou par mauvais temps. N'exposez pas l'outil à la pluie.
- N'utilisez pas l'outil dans un environnement humide.
- Il est recommandé d'utiliser la griffe d'abattage fourni pour couper des arbres et des branches épaisses.
- Effectuez un contrôle fonctionnel régulier de l'embrayage. Il ne devrait pas y avoir de mouvement de la chaîne au ralenti.
- Lors de l'utilisation de l'outil, faites attention à l'émission de gaz d'échappement, de brouillard d'huile de lubrification et de poussière de scie ; évitez d'être exposé à ceux-ci et portez un équipement de protection.
- Portez des gants de protection lors du montage, du démontage, de la tension de la chaîne et lors de la manipulation du guide-chaîne.
- Les réglages de la barre de guidage et de la chaîne doivent être effectués avec le moteur arrêté (interrupteur en position OFF).
- Vérifiez et testez régulièrement le frein de chaîne.
- Des risques peuvent survenir lors de l'utilisation de la scie, tels que le blocage de la chaîne de scie. Suivez les instructions pour l'opération de coupe afin de réduire les risques. Vérifiez toujours l'état de l'outil. Ne démarrez pas la scie à chaîne directement dans un arbre.
- Utilisez uniquement le loquet de commande des gaz lors de la procédure de démarrage.
- Avertissement! Utilisez la machine avec le loquet de commande des gaz engagé.

MANIPULATION DES CARBURANTS

- Redoublez de prudence lors de la manipulation des carburants. Ils sont inflammables et les vapeurs sont explosives.
- Utilisez seulement un récipient approuvé.
- Ne retirez jamais le bouchon de carburant ou n'ajoutez pas du carburant lorsque la machine est allumée. Éteignez l'appareil et laissez le moteur et les composants d'échappement refroidir avant de faire le plein.
- Ne fumez pas.
- Ne faites jamais le plein à l'intérieur d'un local.
- Ne rangez jamais l'outil et le bac à carburant à l'intérieur où il y a une flamme nue, comme près d'un chauffe-eau.
- Si du carburant s'est renversé, ne tentez pas de démarrer la machine, mais déplacez-la plutôt loin du déversement avant de commencer son utilisation. Veuillez nettoyer tout déversement de carburant.
- Remplacez et serrez toujours le bouchon du réservoir après le ravitaillement.
- Suivez strictement les instructions de ce manuel pour le remplissage en carburant de l'outil.

MAINTENANCE ET RANGEMENT

- Arrêtez l'outil et attendez qu'il se soit complètement arrêté. Assurez-vous que toutes les pièces mobiles sont venues à l'arrêt.
- Laissez la machine refroidir avant d'effectuer une inspection, des réglages, une maintenance, son entretien et son rangement.
- Rangez l'outil où la vapeur de carburant n'atteindra pas une flamme ou une étincelle.
- Lors du transport et son rangement, mettez l'outil toujours dans sa protection de transport et son dispositif de protection sur elle.

CAUSES DE REBONDS ET PRÉVENTION PAR L'OPÉRATEUR

- Le rebond peut se produire lorsque le bec ou l'extrémité du guide chaîne touche un objet, ou lorsque le bois se resserre et pince la chaîne coupante dans la section de coupe.
- Le contact de l'extrémité peut dans certains cas provoquer une réaction inverse soudaine, en faisant rebondir le guide chaîne vers le haut et l'arrière vers l'opérateur.
- Le pincement de la chaîne coupante sur la partie supérieure du guide chaîne peut repousser brutalement le guide chaîne vers l'opérateur.
- L'une ou l'autre de ces réactions peut provoquer une perte de contrôle de la scie susceptible d'entraîner un accident corporel grave. Ne pas compter exclusivement que sur les dispositifs de sécurité intégrés dans votre scie. En tant qu'utilisateur de scie à chaîne, il convient de prendre toutes mesures pour éliminer le risque d'accident ou de blessure lors de vos travaux de coupe.
- Le rebond résulte d'un mauvais usage de l'outil et/ou de procédures ou de conditions de fonctionnement incorrectes et peut être évité en prenant les précautions appropriées spécifiées ci-dessous :
 - Maintenez la scie des deux mains fermement avec les pouces et les doigts encerclant les poignées de la scie et placez votre corps et vos bras pour vous permettre de résister aux forces de rebond. Les forces de rebond peuvent être maîtrisées par l'opérateur, si des précautions appropriées sont prises.
 - Ne tendez pas le bras trop loin et ne coupez pas au-dessus de la hauteur de l'épaule. Cela contribue à empêcher les contacts d'extrémité involontaires et permet un meilleur contrôle de la scie à chaîne dans des situations imprévues.
 - N'utilisez que les guides et les chaînes de rechange spécifiés par le fabricant. Des guides et chaînes de rechange incorrects peuvent provoquer une rupture de chaîne et/ou des rebonds.
 - Suivez les instructions du fabricant concernant l'affûtage et l'entretien de la scie à chaîne. Une diminution du niveau du calibre de profondeur peut conduire à une augmentation de rebonds.

RISQUES RESIDUELS

Même si vous utilisez ce produit en conformité avec toutes les exigences de sécurité, les risques potentiels de blessures et de dommages demeurent. Les dangers suivants peuvent survenir dans le cadre de la structure et de la conception de ce produit :

- Il y a des conséquences néfastes de la santé résultant de l'émission de vibrations si le produit est utilisé sur de longues périodes de temps ou pas gérée de manière adéquate et correctement entretenu. Portez une protection auditive.
- Il y a des risques de blessures et de dommages à la propriété en raison de l'impact soudain sur des objets cachés.
- Il y a un risque de perte d'audition en cas d'utilisation prolongée, en particulier en cas de non-port d'une protection auditive. Il faut toujours porter une protection auditive et limiter le temps d'opération.
- Coupures si aucun équipement de protection approprié n'est porté.
- Inhalation de particules et de gaz d'échappement si aucun masque de protection n'est porté.
- Risque de dommages corporels et matériels occasionner des objets volants.
- L'utilisation prolongée de ce produit expose l'opérateur à des vibrations et peut produire la maladie du « doigt blanc ». Afin de réduire le risque, veuillez porter des gants et garder vos mains au chaud. Si

l'un des symptômes du syndrome du « doigt blanc » apparaît, consultez immédiatement un médecin.
Les symptômes du « doigt blanc » comprennent :

- Engourdissement, perte de sensibilité, chatouillements, picotements,
- Douleur, perte de force, changements de couleur ou condition de la peau.

Ces symptômes apparaissent généralement sur les doigts, les mains ou les poignets. Le risque augmente par temps froid.

SYMBOLES



Symbole d'avertissement



Lire et se référer à ces instructions d'utilisation



Porter un équipement de sécurité comprenant un casque de protection, une protection auditive et des lunettes de protection



Valeur d'émission sonore selon la directive européenne 2000/14/CE



Le contact de l'extrémité de la barre avec tout objet doit être évité.



Ne pas utiliser l'outil d'une seule main. Le tenir toujours à deux mains.



Porter des gants de protection



Porter des chaussures antidérapantes

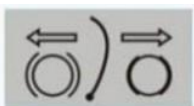

Réglage de la tension de la chaîne



Remplissage de carburant (sur le bouchon du réservoir de carburant)



Remplissage d'huile (sur le bouchon du réservoir d'huile)



Bouton du starter

VOTRE PRODUIT

DESCRIPTION(FIG.1)

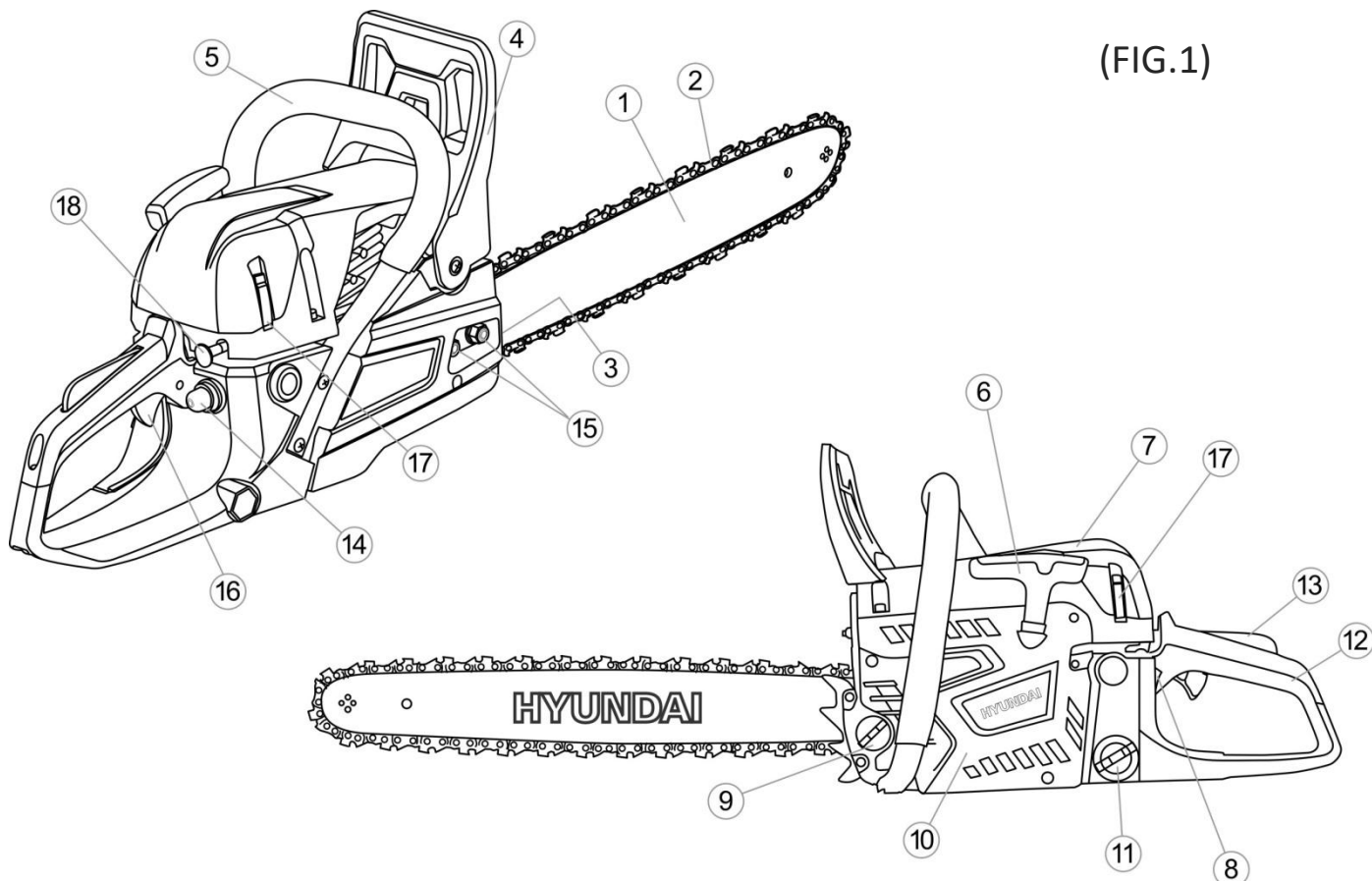

(FIG.1)

- | | | |
|------------------------------|---------------------------------------|---|
| 1. Barre de guidage | 9. Bouchon du réservoir d'huile | 15. Écrou de couvercle de barre |
| 2. Chaîne | 10. Couvercle du démarreur | 16. Interrupteur du moteur |
| 3. Vis du tendeur de chaîne | 11. Bouchon du réservoir de carburant | 17. Verrouillage du couvercle du filtre à air |
| 4. Frein de chaîne | 12. Poignée arrière | 18. Levier de volet d'air |
| 5. Poignée avant | 13. Verrouillage de la gâchette | |
| 6. Poignée de démarrage | 14. Poire d'amorçage | |
| 7. Couvercle du filtre à air | | |
| 8. Bouton ON/OFF | | |

LIVRAISON (FIG.2)

(FIG.2)

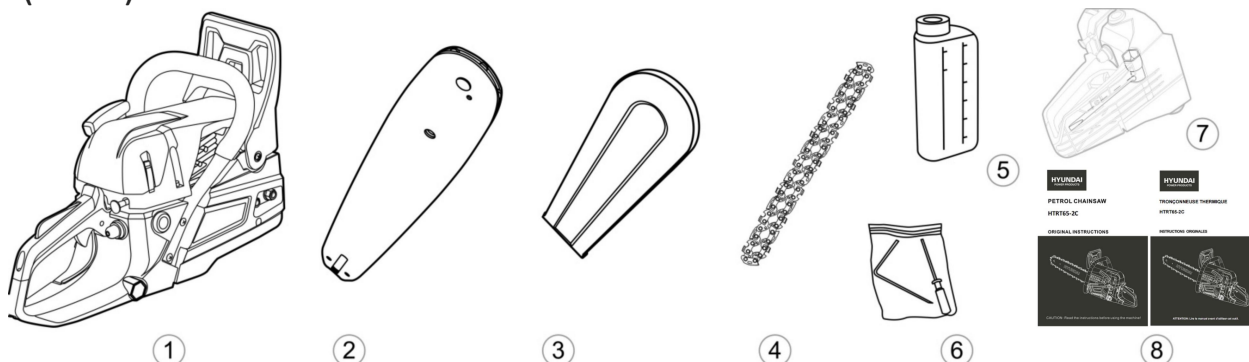

- | | |
|---|--|
| 1. Tronçonneuse
(Machine et couvercle) | 5. Récipient |
| 2. Barre de guidage | 6. Kit d'outils |
| 3. Fourreau du guide-chaîne | 7. Clé à bougie |
| 4. Chaîne de scie | 8. Manuel d'utilisation avec carte de garantie |

DONNEES TECHNIQUES

Modèle	HTRT65-2C
Type de moteur	T-1E65F Moteur essence 2 temps monocylindre refroidi par air)
Volume du réservoir de carburant	550cm ³
Rapport	40:1
Volume du réservoir d'huile	260cm ³
Régime de ralenti du moteur	3000/min
Vitesse d'embrayage	4300/min
Puissance maximale	2.9kW
Cylindrée	65cm ³
Vitesse maximale du moteur	12000/min
Vitesse maximale de la chaîne	27m/s
Régime de puissance maximale du moteur	8500/min
Poids (réservoir vide, sans accessoires)	5.3 kg
Longueur de coupe	500mm (22')
Pas de chaîne	9.525mm (3/8")
Jauge de chaîne	1,6mm (0,063")
Type de chaîne et guide-chaîne	Chaîne JC9D-5-76 22" Guide-chaîne ZLA22-76-6310P 22"
Pignon (nombre de dents x pas)	10 dents*9.525
Carburateur	HL, MC16A20/MC16 RuiXing, H142-55B/H142 Stable, MP16A53/MP16
Bougie d'allumage	TORCH / L7RTC
Niveau de pression acoustique en position de fonctionnement Incertitude K	LpA=105dB(A) KpA=3dB(A)
Niveau garanti de puissance sonore	LwA : 112dB(A) (2000/14/EC)
Valeur de vibration	Poignée avant : 11.420 m/s ² K=1.5 m/s ² Poignée arrière : 10.780 m/s ² K=1.5m/s ²

ASSEMBLAGE

Avant de démarrer votre tronçonneuse pour la première fois, vous devez assembler le guide-chaîne et la chaîne, régler la chaîne, remplir le réservoir de carburant avec du carburant et ajouter de l'huile pour lubrifier la chaîne.

AVERTISSEMENT ! Ne DÉMARREZ pas la tronçonneuse tant qu'elle n'est pas complètement configurée pour l'utilisation.

Lisez attentivement ce manuel avant d'utiliser la machine. Portez une attention particulière aux mesures de sécurité. Ce manuel est un manuel de référence et d'instructions et fournit des informations générales sur l'assemblage, le fonctionnement et l'entretien de la tronçonneuse.

GRIFFE D'ABATTAGE

1. Retirez le couvercle de protection.
2. Placez la griffe d'abattage sur son emplacement.
3. Fixez la griffe d'abattage avec les deux boulons fournis.



ASSEMBLAGE DU GUIDE-CHAÎNE ET DE LA CHAÎNE DE SCIE

AVERTISSEMENT !

Portez toujours des gants de protection lorsque vous travaillez avec la chaîne.

1. Assurez-vous que l'appareil est éteint. Placez la scie sur une surface plane.
2. Déplacez le frein de chaîne en position de fonctionnement en tirant le levier vers vous. Assurez-vous que la chaîne tourne autour du guide (fig. 3).
3. Dévissez les deux écrous (A) fixant le couvercle de protection. Enlevez le couvercle de protection (B) (fig. 4).

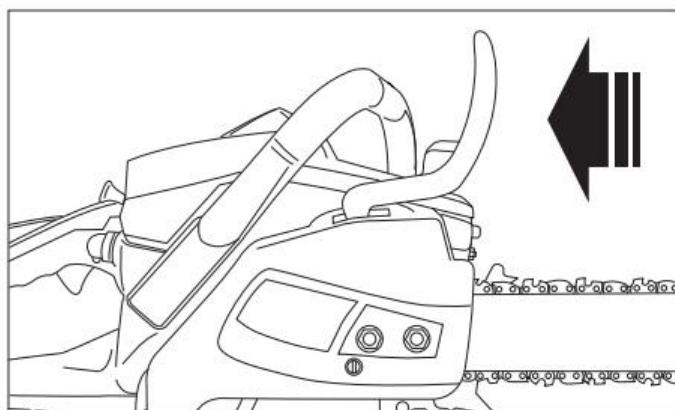

Fig. 3

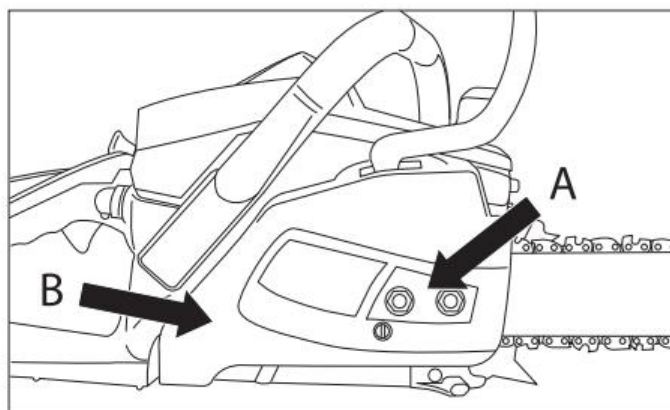

Fig.4

4. Installez la barre de sorte que la fente de la barre soit alignée avec les deux boulons (C) (fig. 5).
5. Étendez la chaîne en cercle avec les tranchants (D) alignés avec les repères sur le guide-chaîne (fig. 6).

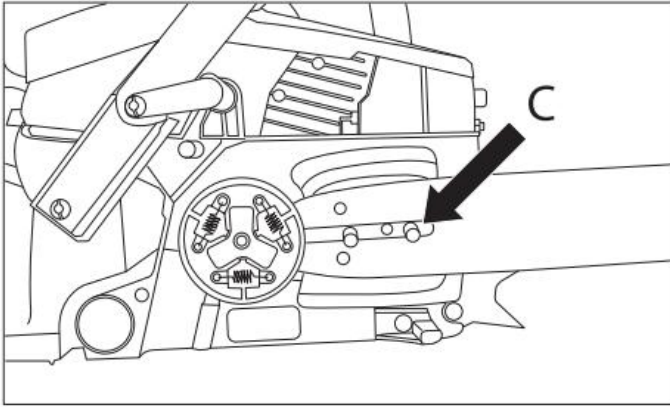

Fig. 5

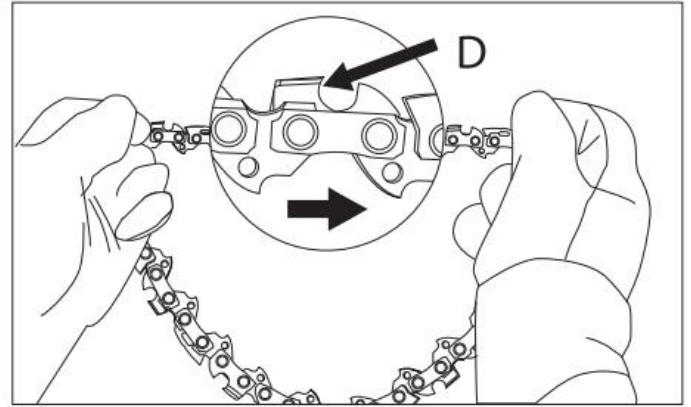

Fig.6

6. Faites passer la chaîne derrière la roue de la chaîne d'entraînement (E). Vérifiez si les maillons de la chaîne sont bien positionnés entre les dents du plateau (Fig. 7).
7. Insérez les maillons dans la rainure du guide (F) (Fig. 7).
8. Faites tourner la chaîne pour vous assurer que les dents de la chaîne s'engagent dans les dents de la roue à chaîne.
9. Remettez le couvercle de protection de sorte que les boulons s'insèrent dans les trous prévus et que la goupille de tension de la chaîne s'insère dans le trou inférieur du guide (fig. 8).

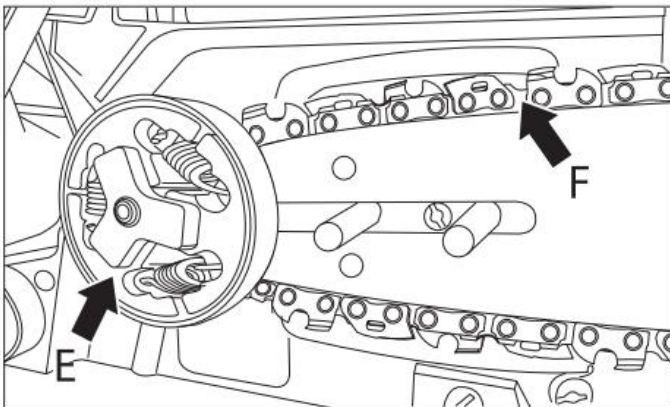

Fig. 7

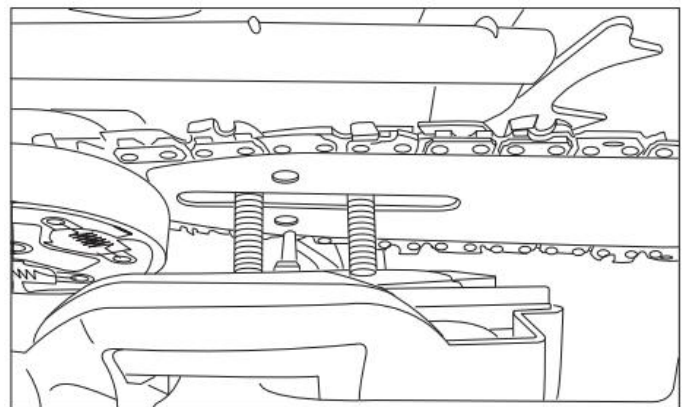

Fig.8

10. Installez les deux écrous, serrez-les à la main, puis suivez les instructions pour régler la tension de la chaîne. Lorsque la chaîne a atteint la bonne tension, serrez complètement les écrous.

RÉGLAGE DE LA TENSION DE LA CHAÎNE

⚠ AVERTISSEMENT ! Portez toujours des gants de protection lorsque vous travaillez avec la chaîne. La tension correcte de la chaîne est extrêmement importante et doit être vérifiée avant le démarrage et périodiquement pendant le fonctionnement. Prendre le temps d'ajuster la chaîne améliorera vos performances et prolongera la durée de vie de votre scie.

⚠ AVERTISSEMENT ! Une nouvelle chaîne s'affaissera rapidement et nécessitera une tension après 5 à 8 coupes. Ceci est courant avec les chaînes neuves et l'intervalle de tension augmente avec le temps.

Le mécanisme peut s'user beaucoup plus rapidement si la chaîne est trop lâche ou trop tendue. Regardez la fig. 9, qui montre la tension correcte pour une chaîne froide (A), une chaîne chaude (B) et une chaîne dont la tension doit être ajustée (C).

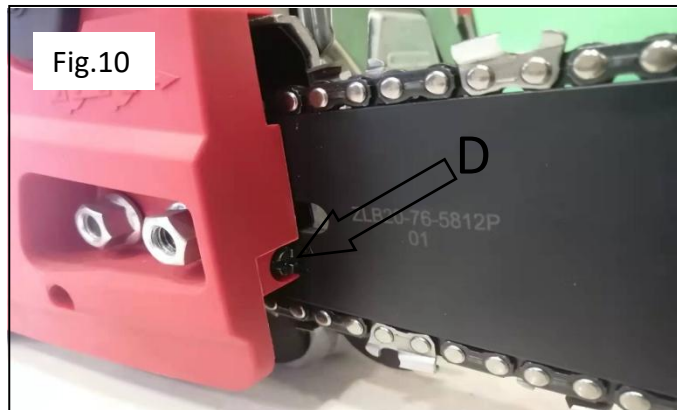
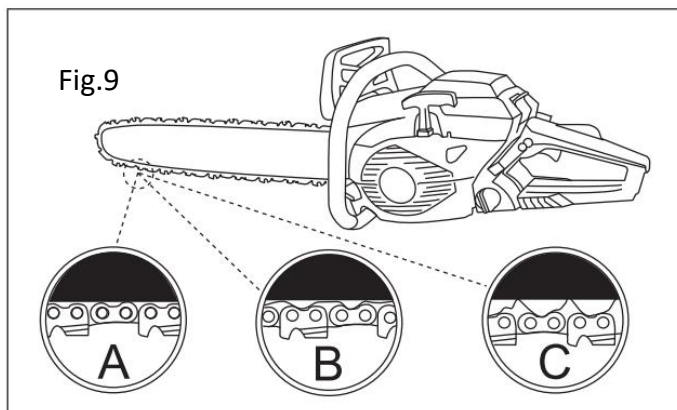

PROCÉDURE DE RÉGLAGE DE LA TENSION DE LA CHAÎNE

1. Desserrez les écrous (sur le couvercle de protection) et tournez la vis de réglage (D) dans le sens des aiguilles d'une montre pour tendre la chaîne. Tournez la vis de réglage (D) dans le sens antihoraire pour diminuer la tension de la chaîne. Assurez-vous que la chaîne est tout autour de la barre (fig. 10).
2. Après avoir réglé la chaîne, serrez fermement les écrous fixant la barre (capuchon de protection avec le bouclier de frein). La chaîne est considérée comme correctement tendue si vous pouvez la déplacer manuellement sur la barre sans effort. La chaîne doit bien s'ajuster sur le dessous de la lame de scie et être tirée à la main de la lame d'environ 2 à 4 mm.

NOTE : la chaîne a du mal à se déplacer sur le guide ou s'arrête, elle est trop tendue. Relâchez la tension.

CONTRÔLE DU FREIN DE CHAÎNE

Votre tronçonneuse est équipée d'un frein de chaîne qui réduit les risques de blessures si la tronçonneuse rebondit. Le dispositif de sécurité se déclenche lorsqu'une pression est appliquée sur le protège-frein. Lorsque la main de l'opérateur frappe le dispositif, la chaîne s'arrête brusquement.

⚠ AVERTISSEMENT ! Le frein de chaîne réduit les risques de blessures causées par le rebond de la tronçonneuse, mais n'offre aucune protection si l'appareil est utilisé avec négligence. Vérifiez que le frein de chaîne est en bon état de fonctionnement avant de commencer à travailler et périodiquement pendant que vous travaillez avec la tronçonneuse.

Le frein de chaîne a deux positions :

1. Le frein est désactivé (la chaîne peut bouger) lorsque le frein de chaîne est tiré vers l'arrière (A) (fig. 11).
2. Le frein est activé (la chaîne ne peut pas bouger) avec le frein de chaîne pointant vers l'avant (B). Dans ce cas, la chaîne ne doit pas bouger sur le guide (fig. 11).

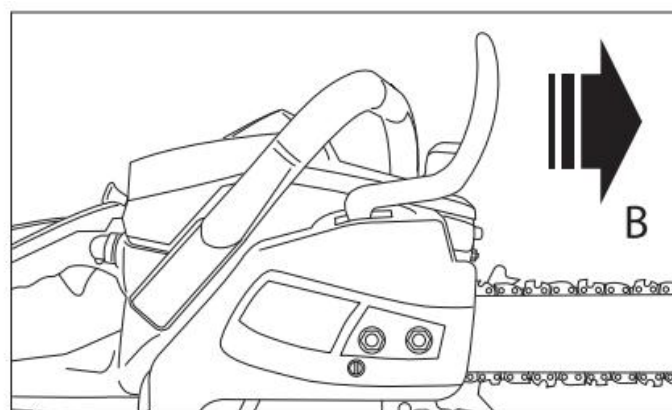
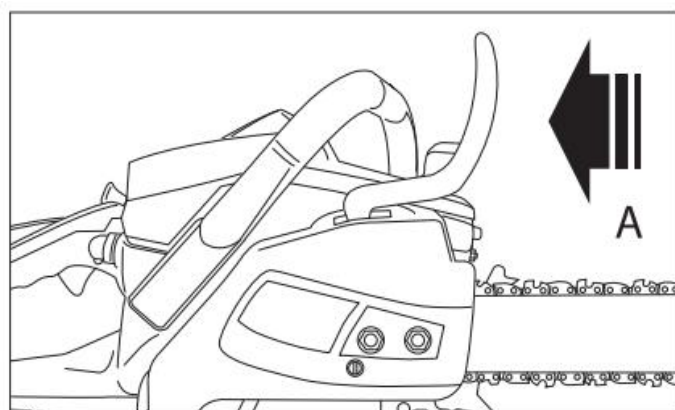

fig. 11

Pour vérifier le frein de chaîne :

1. Placez la scie sur une surface plane et désactivez le frein de chaîne. La chaîne ne doit entrer en contact avec aucun objet.
2. Démarrez la tronçonneuse en appuyant le levier de verrouillage puis sur la gâchette.
3. Appuyez sur le frein de chaîne. La chaîne devrait s'arrêter rapidement. Relâchez la gâchette.

⚠ AVERTISSEMENT ! Le frein de chaîne doit être en bon état et doit émettre un clic distinctif lors du passage d'une position à une autre. N'utilisez pas l'appareil si le frein de chaîne ne peut pas être déplacé vers l'une des positions ou si la chaîne ne s'arrête pas lorsque le frein est appliqué. Apportez l'appareil à un centre de service pour réparation.

REPLISSAGE DU RÉSERVOIR D'HUILE ET DU RÉSERVOIR DE CARBURANT

POUR REMPLIR LE RÉSERVOIR D'HUILE

⚠ AVERTISSEMENT ! N'utilisez jamais d'huile usagée ! L'huile usée est nocive pour l'environnement et peut entraîner des dommages.

L'huile pour scie à chaîne doit être utilisée pour lubrifier la chaîne et le guide-chaîne. Utilisez de l'huile qui contient des additifs pour réduire la friction et l'usure et pour empêcher l'accumulation de résine sur le guide-chaîne et la chaîne.

⚠ AVERTISSEMENT ! Avant de remplir le réservoir d'huile, assurez-vous que la tronçonneuse est éteinte.

1. Assurez-vous de nettoyer la surface autour du bouchon du réservoir d'huile pour empêcher la saleté de pénétrer à l'intérieur.
2. Dévissez le bouchon du réservoir d'huile et versez l'huile de tronçonneuse (capacité du réservoir de 260 ml).
3. Revissez le bouchon du réservoir d'huile.
4. Avant de commencer, vérifiez l'alimentation en huile : allumez la tronçonneuse et maintenez-la au-dessus d'une litière appropriée. S'il est suffisamment lubrifié, une légère traînée d'huile se formera (fig. 12).

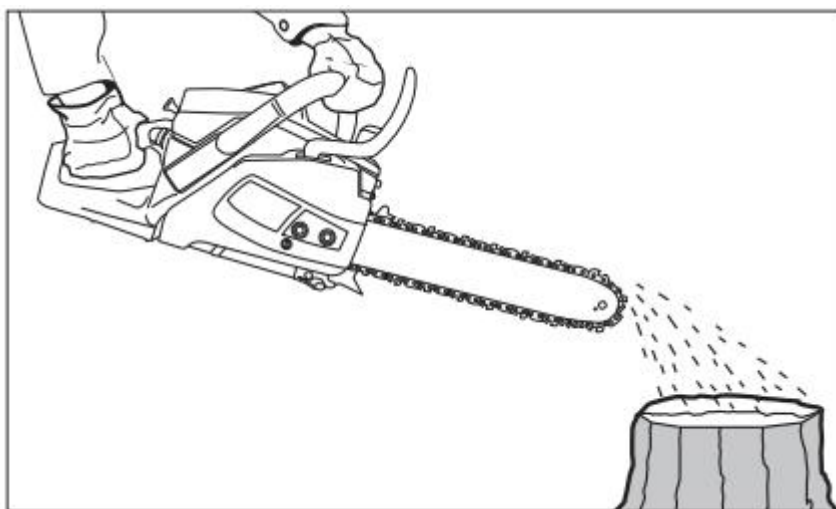

fig. 12

⚠ AVERTISSEMENT ! Vérifiez toujours le niveau d'huile. N'utilisez pas la tronçonneuse s'il n'y a pas assez d'huile pour lubrifier la chaîne.

Une bonne lubrification est essentielle pour réduire la friction de la chaîne et du guide-chaîne. L'utilisation d'une tronçonneuse avec une lubrification insuffisante réduit les performances et la durée de vie et

provoque une usure rapide de la chaîne et du guide-chaîne en raison de la surchauffe. Cette tronçonneuse est équipée d'un système de lubrification automatique qui fournit la quantité de lubrification nécessaire au guide-chaîne et à la chaîne. À mesure que la vitesse du moteur augmente, l'alimentation en huile de la barre augmente également.

REPLISSAGE DU RÉSERVOIR DE CARBURANT

ATTENTION : Lors du remplissage du réservoir :

La tronçonneuse doit toujours être arrêtée et refroidie.

Ne fumez jamais pendant le ravitaillement. Il ne doit pas y avoir de flammes ou d'étincelles à proximité du carburant.

Avant de faire le plein, laissez la tronçonneuse refroidir complètement. N'essayez pas de faire le plein lorsque le moteur est chaud.

Si du carburant a été renversé, arrêtez immédiatement de faire le plein et ne démarrez pas le moteur.

Nettoyez le déversement et remplissez la machine à un autre endroit.

Ne remplissez jamais le réservoir de carburant jusqu'à la bride ; il y a un risque de débordement.

Ne faites pas le plein dans un endroit fermé et non ventilé.

Le carburant utilisé pour cet outil est un mélange d'essence sans plomb et de lubrifiant moteur enregistré. Lorsque vous mélangez de l'essence avec de l'huile, n'utilisez que de l'essence qui ne contient ni éthanol ni méthanol.

L'essence sans plomb est un type d'essence de qualité. Cela aidera à éviter d'endommager les conduites de carburant du moteur et d'autres pièces du moteur.

Le rapport de mélange recommandé est de 40:1 (assurez-vous que le rapport de mélange est correct avant de remplir le produit).

a. Mélange

- Mélangez dans un récipient propre et vide (fourni).
- Versez l'huile dans le récipient.
- Versez le carburant dans le réservoir. Mélangez le mélange assez longtemps (plus d'une minute) pour obtenir une bonne combinaison.

b. Remplir le réservoir de carburant

- Dévissez le bouchon du réservoir de carburant et retirez-le.
- Remplissez lentement le réservoir avec le mélange. Ne pas dépasser la capacité maximale (remplir à 80% de sa capacité de préférence).
- Remplacez le bouchon sur le réservoir de carburant et serrez-le.
- Essuyez tout déversement autour de l'appareil si nécessaire.

Remarque : Pour éviter les dommages et les accidents, NE PAS UTILISER D'AUTRES MÉLANGES ET D'AUTRES TYPES D'HUILE/ESSENCE

c. Rangement du carburant

Le carburant doit être conservé dans un récipient propre et sûr et toujours fermé.

Si vous n'utilisez pas le produit pendant une longue période, retirez le mélange de carburant et ajoutez-le dans un récipient.

Ne laissez pas le carburant trop longtemps dans le produit. Le carburant peut obstruer le carburateur et le moteur ne fonctionnera pas correctement.

d. Mise au rebut du réservoir

Lorsque le carburant n'est plus utilisé ou usé, veuillez le jeter dans un endroit autorisé. Vérifiez les lois locales concernant l'élimination des carburants.

OPERATION

Avant d'utiliser la tronçonneuse, inspectez la zone de travail. Nettoyez la zone si nécessaire. Enlevez toutes les branches, obstacles et autres éléments qui pourraient causer des dommages lors de la coupe.

L'appareil doit toujours être rempli de carburant et être utilisable. Vérifiez le niveau de remplissage et remplissez si nécessaire.

DEMARRAGE

1. Tenez la poignée avant d'une main et posez la tronçonneuse au sol. Tenez la poignée arrière en marchant dessus.
2. Réglez l'interrupteur sur la position I (ON).
3. Appuyez sur la poire d'amorçage environ 4 à 5 fois jusqu'à ce que le carburant apparaisse dans la poire.
4. Tirez le levier du starter vers vous jusqu'à ce qu'il se verrouille, pour le fermer.
5. Tirez lentement la poignée de démarrage jusqu'à ce que vous sentiez une résistance, puis tirez le câble avec un mouvement régulier à une distance ne dépassant pas 50-60 cm. Répétez la procédure plusieurs fois jusqu'à ce que le moteur démarre.
6. Appuyez sur le levier de verrouillage puis sur la gâchette ; le levier du starter va s'ouvrir et revenir à sa position d'origine.

AVERTISSEMENT !

Ne laissez pas le câble être complètement tiré avant que l'enrouleur de démarrage ne soit arrêté. Cela entraînera la rupture du démarreur et n'est pas couvert par la garantie.

ARRET

1. Relâchez le levier de verrouillage et la gâchette pour permettre au moteur de tourner au ralenti.
2. Pour arrêter le moteur, placez l'interrupteur en position O (OFF).

REMARQUE : Pour arrêter le moteur en cas d'urgence, engagez le frein de chaîne et mettez l'interrupteur en position "O".

FREIN DE CHAINE

Le démarrage doit toujours se faire avec le frein de chaîne activé. Le frein de chaîne est un dispositif qui arrête automatiquement la chaîne en cas de mouvement vers l'arrière, provoquant le saut de la scie. Normalement, le frein est activé automatiquement par la force d'inertie.

Il est également serré manuellement en poussant le levier de frein vers le bas et vers l'avant. Lorsque le frein tourne, un signe jaune sort de la base du levier de frein.

Pour desserrer le frein, tirez le levier de frein vers le haut jusqu'à ce qu'il s'enclenche.

Lorsque le frein est activé, relâchez la gâchette pour ralentir la vitesse du moteur. Une utilisation continue lorsque le frein est en marche fait chauffer l'embrayage et peut causer des problèmes.

Lors de la vérification de la machine avant de l'utiliser, vérifiez l'état de fonctionnement du frein en effectuant les opérations suivantes :

- Démarrez le moteur et saisissez fermement la poignée avec les deux mains.
- Tout en appuyant sur la gâchette pour maintenir la chaîne en marche, poussez le levier de frein vers le bas avec le dos de la main gauche.
- Lorsque le frein tourne et que la chaîne est arrêtée, retirez la main de la gâchette.
- Desserrez le frein.

DESSERRAGE DU FREIN DE CHAINE

Pour utiliser à nouveau la tronçonneuse, le frein de chaîne doit être desserré. Cela doit être fait à l'arrêt et refroidi. Tirez le bouclier jusqu'à ce qu'il revienne à sa position d'origine.

CONTRÔLE DE LA LUBRIFICATION DE LA CHAÎNE

- Avant de vérifier l'huile, assurez-vous que le guide et la chaîne sont en place.
- Une fois le moteur démarré, le faire tourner à vitesse moyenne et vérifier que l'huile de chaîne est pulvérisée et trace sur le sol.
- Le débit d'huile de la chaîne est réglable pour obtenir le bon débit. Insérez un tournevis côté embrayage.
- Tournez le régulateur pour obtenir le débit correct pour le travail.
- La tronçonneuse doit essentiellement consommer le contenu du réservoir d'huile entre chaque plein de carburant. N'oubliez pas de remplir le réservoir d'huile lors du remplissage de la machine avec du carburant.

LIBÉRATION D'UNE SCIE BLOQUÉE

Si la scie se coince pendant la coupe, les opérateurs doivent :

- Sciez la scie et fixez-la solidement au pied de coupe de l'arbre (c'est-à-dire côté tronc) ou à une corde séparée de l'outil.
- Tirez la scie pendant que la branche est relevée, si nécessaire,
- Si nécessaire, utilisez une scie à main ou une deuxième tronçonneuse pour libérer la tronçonneuse.

TRAVAUX DE COUPE

L'outil ne doit être utilisé que pour couper des arbres. Ne l'utilisez pas pour d'autres applications.

N'essayez pas de retirer la tronçonneuse lorsqu'elle est coincée pendant le fonctionnement. Arrêtez la machine et retirez la lame de cale avec une cale.

Placez bien vos pieds, gardez un bon équilibre et ne grimpez pas sur le tronc de l'arbre.

Essayez de ne pas travailler sur une pente. Cependant, si vous devez travailler sur une pente, tenez-vous toujours plus haut que le tronc de l'arbre.

Avant de plier une branche ou un tronc en flexion, observez le sens de pliage et terminez la coupe à l'opposé du côté du pliage pour éviter que le guide-chaîne ne se coince dans la coupe.

ABATTAGE DES ARBRES

Examinez la zone de travail et estimez où l'arbre tombera. Démarrez la machine comme décrit ci-dessus. Commencez par faire une entaille dans le sens de chute choisi.

Lorsque l'arbre tombe, criez ou faites un signe pour alerter les personnes à proximité. Lorsque l'arbre tombe, éloignez-vous de la zone de coupe.

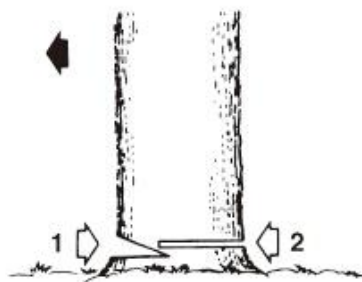

a. Tronc au sol

Coupez la moitié du tronc, retournez-le et terminez la coupe de l'autre côté.

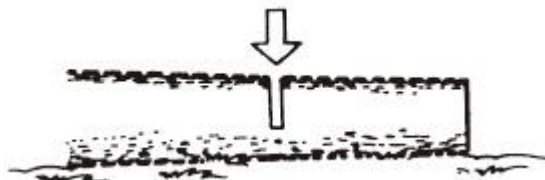

b. Tronc en élévation

Commencez par couper une première partie par le bas puis par le haut. Puis, sur la deuxième partie, répétez cette opération.

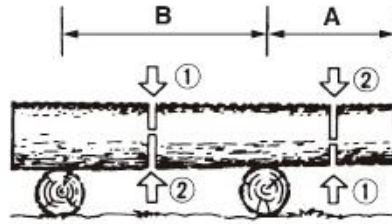

c. Élagage d'un arbre abattu

Observez d'abord le sens de flexion de la branche. Faites une première entaille du côté en flexion et terminez la coupe du côté opposé.

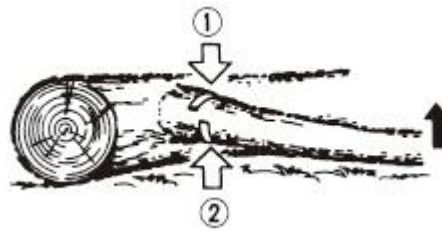

d. Élagage d'un arbre

Commencez la taille en entaillant l'arbre par le bas, puis terminez par le haut.

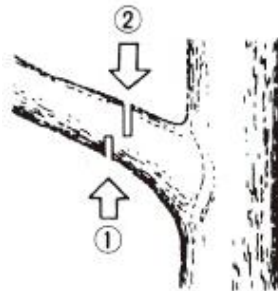

MAINTENANCE ET RANGEMENT

MAINTENANCE

Avant tout travail d'entretien, la machine doit être éteinte et complètement refroidie.

Effectuez les travaux d'entretien conformément aux instructions ci-dessous et effectuez-les régulièrement. Une machine propre et bien entretenue augmente son niveau de vie et son efficacité. Au contraire, une machine entretenue peut causer des dommages, des accidents et rendre l'outil inutilisable à court terme.

Tout autre travail d'entretien, de modification ou de réparation doit être effectué par un professionnel qualifié.

Ne plongez pas l'outil dans l'eau ou tout autre liquide.

a. Après chaque utilisation

- Nettoyez les volets du bloc moteur avec un souffleur.
- Vérifiez le frein de chaîne s'il fonctionne correctement.
- Nettoyez les pièces en plastique avant de les essuyer avec un chiffon humide.
- Vérifiez l'utilisation du guide chaîne.
- Vérifiez le circuit d'autolubrification s'il est obstrué ou non.
- Vérifiez l'état du pignon.
- Nettoyez les ailettes du cylindre avec un compresseur.

b. Nettoyage du filtre à air

Utilisez un compresseur pour souffler la poussière et les copeaux.

Pour nettoyer la mousse du filtre : ouvrez le filtre à air, retirez la mousse. Nettoyez cette mousse avec de l'essence, essorez et séchez. Remplacez la mousse du filtre à air et remonter comme décrit sur le schéma.

Après 10 utilisations, remplacez la mousse par une neuve.

c. Nettoyage de l'arrivée d'huile

Démontez le guide-chaîne et le capot de chaîne et vérifiez que l'alimentation en huile est propre. S'il est sale, enlevez la saleté avec un compresseur ou un chiffon propre.

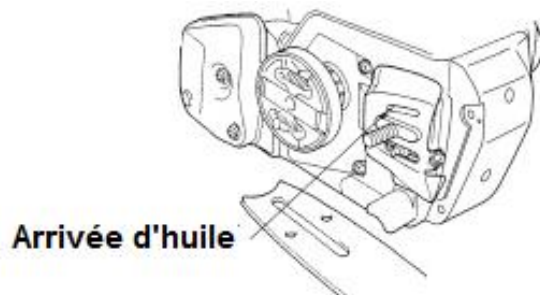

d. Nettoyage du filtre à huile et du filtre à carburant

Nettoyez ces éléments régulièrement. Retirez-les des réservoirs à l'aide de pinces. Nettoyez-les avec de l'essence puis remettez-les en place par la suite.

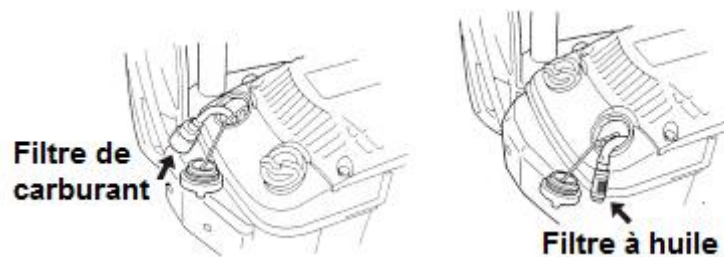

e. Guide-chaîne

Nettoyage : Retirez le guide-chaîne pour enlever la saleté des rainures et de l'entrée d'huile.

Graissez régulièrement le pignon.

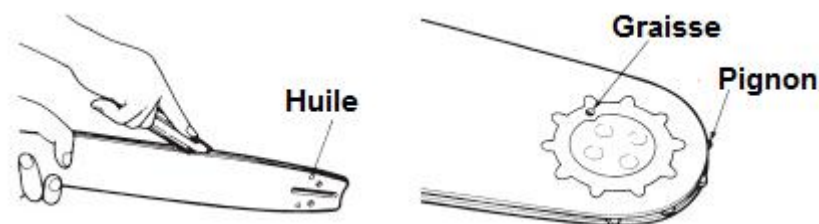

Contrôle : Inversez le guide de temps en temps pour éviter les effets de l'usure. Le rail du guide doit toujours être en place. Utilisez une règle pour l'observer. Si un espace est observé entre eux, alors le rail est normal. Sinon, le rail est usé. Le guide doit être corrigé ou remplacé.

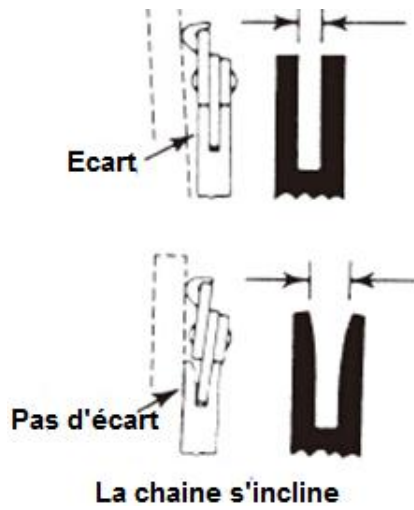

f. Pignon

Vérifiez le pignon sur les signes d'usure. Si l'usure est importante, remplacez-la par une neuve. N'installez pas de chaîne sur un pignon usé ou endommagé. Ne montez pas une chaîne usée sur un pignon.

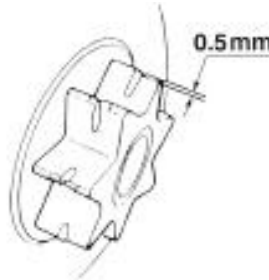

g. Bougie d'allumage

Nettoyez les électrodes avec une brosse métallique et réglez l'écart à 0,6 mm si nécessaire.

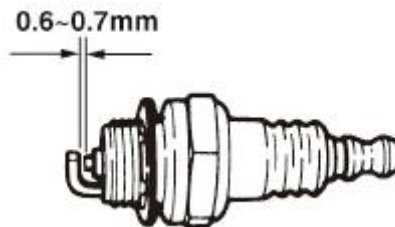

h. Scie à chaîne

Vérifiez chaque fois que la fraise et les angles de coupe sont comme indiqué ci-dessous.

Longueur de coupe

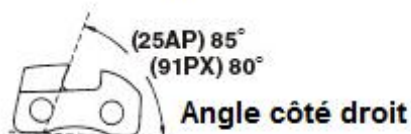
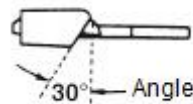

i. Affûtage de la chaîne

Pour de meilleures performances, nous vous recommandons fortement d'affûter périodiquement la chaîne. La chaîne peut être affûtée soit par un professionnel, soit par vous-même en utilisant un guide d'affûtage (assurez-vous de savoir vous en servir).

La chaîne doit être affûtée lorsque :

- Les copeaux de bois sont devenus de la poudre
- La coupe n'est pas droite
- L'augmentation des vibrations
- La consommation de carburant a augmenté

Méthode d'affûtage :

La tronçonneuse doit être éteinte et verrouillée avant l'affûtage. Utilisez une lime ronde ou un affûteur (voir en magasin).

Placez la lime sur la dent et poussez tout droit. Décalez avec le même mouvement.

Après avoir affûté toutes les dents, vérifiez si les dents sont tranchantes.

Pour de meilleures performances, nous vous recommandons fortement d'affûter périodiquement la chaîne. La chaîne peut être affûtée soit par un professionnel, soit par vous-même en vous fournissant un guide d'affûtage (assurez-vous de savoir vous en servir).

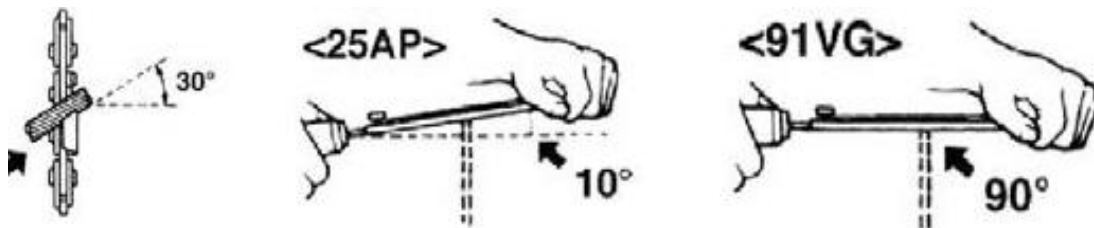

RANGEMENT

Lors du rangement, l'outil doit être éteint, refroidi, vidé de son carburant et soigneusement nettoyé.

Rangez l'outil dans un endroit sec et propre, de préférence dans son emballage, et hors de portée des enfants. Rangez tous les accessoires et autres articles avec l'outil.

DECLARATION DE CONFORMITE



BUILDER SAS

ZI, 32 rue Aristide Bergès – 31270 Cugnaux - France

Déclare que la machine désignée ci-dessous :

**TRONÇONNEUSE THERMIQUE
HTRT65-2C**

Numéro de série : 20240412810-20240414409

Conforme aux dispositions de la directive "machines" 2006/42/CE et aux règlements nationaux la transposant ;

Conforme également aux directives européennes suivantes :

Directive CEM 2014/30/UE

Directive sur les émissions (UE) 2016/1628 & 2018/989/UE

Directive RoHS (UE)2015/863 modifiant 2011/65/UE

Directive sur les émissions sonores 2000/14/CE Annexe V et directive 2005/88/CE

Niveau de puissance acoustique garanti : 112 dB(A)

Niveau de pression acoustique mesuré en position de travail : 105 dB(A) KPA=3,0dB(A)

Conforme également aux normes européennes, aux normes nationales et aux dispositions techniques suivantes :

EN ISO 11681-1 : 2022

EN ISO 14982 : 2009

Certification EC-type : No. M6A 091651 0090 Rev. 01

TÜV SÜD Product Service GmbH is Notified Body according to Council Directive 2006/42/EC relating to machinery, notified by publication in the Official Journal of the EC with identification No.0123.

TÜV SÜD Product Service GmbH • Certification Body • Ridlerstraße 65 • 80339 Munich • Germany

Responsable du dossier technique : Mr Patriarca

Cugnaux, 18/03/2024

Philippe MARIE / PDG

GARANTIE

Le fabricant garantit le produit contre les défauts de matériel et de main-d'œuvre pour une période de 2 ans à compter de la date d'achat originelle. La garantie s'applique si le produit est à usage domestique. La garantie ne s'étend pas pour des pannes dues à l'usure et aux dommages normaux.

Le fabricant accepte de remplacer les pièces classées comme défectueuses par le distributeur désigné. Le fabricant n'accepte pas la responsabilité du remplacement de la machine, toute ou partie, et / ou des dommages s'ensuivant.

La garantie ne couvre pas les pannes dues :

- À la maintenance insuffisante.
- Au montage, réglage ou opérations anormales du produit.
 - Aux pièces sujettes à l'usure normale. La garantie ne s'étend pas :
- Aux coûts d'expédition et d'emballage.
- À l'utilisation de l'outil dans un but autre que celui pour lequel il a été conçu.
- À l'usage et maintenance de la machine de manière non décrite dans le manuel d'utilisateur.

De par notre politique d'amélioration continue du produit, nous nous réservons le droit d'altérer ou de modifier les caractéristiques sans préavis. En conséquence, le produit peut être différent des informations contenues ci-dessus, mais une modification sera entreprise sans préavis si elle est reconnue comme une amélioration de la caractéristique précédente.

LIRE ATTENTIVEMENT LE MANUEL AVANT D'UTILISER LA MACHINE.

En commandant des pièces détachées, veuillez indiquer le numéro ou le code de la pièce, vous pouvez trouver cela dans la liste de pièces détachées dans ce manuel. Gardez le reçu d'achat ; sans lui, la garantie est invalide. Afin de vous aider avec votre produit, nous vous invitons à nous contacter par téléphone ou via notre site internet :

- +33 (0)9.70.75.30.30
- <https://services.swap-europe.com/contact>

Vous devez créer un « ticket » via leur plateforme.

- Inscrivez-vous ou créez votre compte.
- Indiquez la référence de l'outil.
- Choisissez l'objet de votre demande.
- Expliquez votre problème.
- Joignez ces fichiers : la facture ou le reçu de caisse, la photo de la plaque d'identification (numéro de série), la photo de la pièce dont vous avez besoin (par exemple : broches de la fiche de transformateur qui sont cassées).



PANNE PRODUIT

QUE FAIRE SI MA MACHINE TOMBE EN PANNE ?

Si vous avez acheté votre produit en magasin :

- a) Videz le réservoir d'essence.
- b) Veillez à ce que votre machine soit complète (accessoires fournis) et propre ! Si ce n'est pas le cas le réparateur refusera la machine.

Se présenter au magasin avec la machine complète avec le ticket de caisse ou facture.

Si vous avez acheté votre produit sur un site internet :

- a) Videz le réservoir d'essence
- b) Veillez à ce que votre machine soit complète (accessoires fournis) et propre ! Si ce n'est pas le cas le réparateur refusera la machine.
- c) Créez un dossier SAV SWAP-Europe (ticket) sur le site : <https://services.swap-europe.com>
Au moment de faire la demande sur SWAP-Europe, vous devez joindre la facture et la photo de la plaque signalétique.
- d) Contactez la station de réparation pour s'assurer de ses disponibilités, avant de déposer la machine.

Se présenter en station de réparation avec la machine complète emballée, accompagnée de la facture d'achat et de la fiche de prise en charge station téléchargeable une fois la demande SAV effectuée sur le site SWAP-Europe

Pour les machines présentant une panne de moteurs constructeurs BRIGGS & STRATTON, HONDA et RATO veuillez-vous référer à la notice.

Les réparations seront faites par les motoristes agréés de ces constructeurs, voir leur site :

- <http://www.briggsandstratton.com/eu/fr>
- <http://www.honda-engines-eu.com/fr/service-network-page;jsessionid=5EE8456CF39CD572AA2AEEDFD290CDAE>
- <https://www.rato-europe.com/it/service-network>

Veillez conserver votre emballage d'origine pour permettre les retours SAV ou emballer votre machine avec un carton similaire aux mêmes dimensions.

Pour toute question concernant notre SAV vous pouvez faire une demande sur notre site [https:// services.swap-europe.com](https://services.swap-europe.com)

Notre hotline reste à votre écoute au +33 (9) 70 75 30 30.



EXCLUSIONS DE GARANTIE

LA GARANTIE NE COUVRE PAS :

- La mise en route et les réglages du produit.
- Les dommages consécutifs à une usure normale du produit.
- Les dommages consécutifs à une utilisation non conforme du produit.
- Les dommages résultants d'un montage ou d'une mise en route non conforme au manuel d'utilisation.
- Les pannes liées à la carburation au-delà de 90 jours et à l'encrassement des carburateurs.
- Les actes d'entretiens périodiques et standards
- Les actes de modification et de démontage qui annulent directement la garantie.
- Les produits dont le marquage original d'authentification (marque, numéro de série) ont été dégradés, altérés ou retirés.
- Le remplacement des consommables.
- L'utilisation des pièces qui ne sont pas d'origine.
- La casse des pièces consécutive à des chocs ou projections.
- Les pannes des accessoires.
- Les défauts et leurs conséquences liés à toute cause extérieure.
- La perte d'éléments et la perte due à un vissage insuffisant.
- Les éléments de coupe et tout dommage lié au desserrage des pièces.
- Une surcharge ou surchauffe.
- Une mauvaise qualité de l'alimentation : tension défectueuse, erreur de voltage, etc.
- Les dommages consécutifs à la privation de jouissance du produit pendant le temps nécessaire aux réparations et plus généralement les frais d'immobilisation du produit.
- Les frais de contre-expertise établis par un tiers suite à un devis par une station de réparation SWAP-Europe
- L'utilisation d'un produit qui présenterait un défaut ou une casse constaté(e) et qui n'aurait pas fait l'objet d'un signalement immédiat et/ou d'une réparation auprès des services de SWAP-Europe.
- Les détériorations liées aux transports et au stockage*.
- Les lanceurs au-delà de 90 jours.
- Huile, essence, graisse.
- Les dommages liés à l'utilisation de carburants ou lubrifiants non conformes.

* Conformément à la législation du transport les détériorations liées aux transports doivent être déclarées aux transporteurs dans les 48 heures maximum après constat par lettre recommandée avec accusé de réception.

Ce document est un complément de votre notice, liste non exhaustive.

Attention : toute commande doit être vérifiée en présence du livreur. En cas de refus de celui-ci vous devez simplement refuser la livraison et notifier votre refus.

Rappel : les réserves n'excluent pas la notification par courrier recommandé A/R dans les 72h. Information :

Les appareils thermiques doivent être hivernés à chaque saison (service disponible sur le site SWAP-Europe) Les batteries doivent être chargées avant d'être stockées.

HYUNDAI
POWER PRODUCTS



GENUINE PRODUCT OF
HYUNDAI CORPORATION

Pour toute demande, contactez-nous:

BUILDER SAS
32, Rue Aristide Bergès Z1 31270 Cugnaux, France
Tél.: +33(0)5.34.502.502 Fax : +33(0)5.34.502.503
<http://www.hyundai-power-fr.com/>
Fabriqué en République Populaire de Chine (PRC)

Importée par BUILDER SAS, France

Licensed by Hyundai Corporation Holdings, Korea